



**Каркас теплицы  
«Агросфера – МИНИ под чехол»**

из оцинкованной стальной трубы  
*предназначен для покрытия чехлом из спанбонда*

**ПАСПОРТ ИЗДЕЛИЯ**

[agrosfera-yartsevo.ru](http://agrosfera-yartsevo.ru)

[www.agrosfera.pф](http://www.agrosfera.pф)



длина – 3 м, 4 м  
ширина – 1.64 м  
высота – 1.84 м

## Уважаемый покупатель!

*Благодарим Вас за покупку каркаса теплицы «Агросфера – Умница МИНИ», который прослужит не менее 10 лет, при условии его правильной эксплуатации.*

### ТРЕБОВАНИЯ ПО УСЛОВИЯМ ЭКСПЛУАТАЦИИ

1. Перед установкой теплицы внимательно ознакомьтесь с инструкцией. Неправильная сборка может привести к повреждению каркаса.
2. Каркас теплицы предназначен для покрытия чехлом из спанбонда. Установленный чехол не должен подвергаться чрезмерным нагрузкам, которые могут привести к деформации и разрушению чехла. При порывистом ветре, а также при предупреждении синоптиков о порывах ветра свыше 15 м/с, необходимо закрыть двери конструкции, чтобы исключить риск повреждения.
3. **На зимнее время чехол из спанбонда необходимо снять и хранить в сухом помещении при температуре выше 0°C.**
4. Описанный в инструкции способ крепления каркаса, покрытого чехлом, в грунт, рассчитан на ветер скоростью не более 15 м/с. При самостоятельной сборке покупатель сам должен оценить необходимость дополнительного крепления теплицы к земле, в зависимости от типа почвы и места расположения теплицы. При установке теплицы на ветреной местности необходимо жесткое крепление к поверхности почвы.
5. Не подвергайте каркас теплицы механическим воздействиям.
6. Не изменяйте самостоятельно конструкцию изделия.
7. Запрещено использование дымовых серных шашек и других химикатов во избежание повреждения цинкового покрытия материала каркаса.
8. Чтобы не допустить уменьшения светопропускаемости чехла из спанбонда, перед снятием чехла на зиму, его поверхность рекомендуется очищать хлопковой тканью с помощью воды и моющих средств, не содержащих аммиака и растворителей. Не допускается использования химических средств, содержащих абразивные частицы.

### Гарантийные обязательства

1. Гарантийный срок эксплуатации каркаса теплицы – 24 месяца с даты продажи. Гарантия распространяется на любые производственные дефекты и дефекты материала. Гарантия не распространяется на повреждения, вызванные коррозией элементов конструкции изделия, ветровой или снеговой нагрузкой.
2. В случае самостоятельной сборки ответственность за снос теплицы ветром несет покупатель.
3. Гарантийные обязательства прекращаются:
  - 3.1. при несоответствии монтажа с инструкцией по сборке;
  - 3.2. при нарушении требований по эксплуатации теплицы;
  - 3.3. при использовании теплицы не по назначению;
  - 3.4. при деформации каркаса вследствие движения грунта;
  - 3.5. при наступлении обстоятельств непреодолимой силы (стихийные бедствия);
  - 3.6. при отсутствии паспорта на изделие и документа, подтверждающего оплату.
4. Появление ржавчины и белого налета на элементах конструкции не является браком или производственным дефектом и не может быть основанием для замены или возврата каркаса по гарантии.

#### Предприятие-изготовитель несет ответственность:

- за полноту комплектации;
- за собираемость каркаса теплицы;
- за прочность конструкции при указанных величинах внешних атмосферных воздействий.















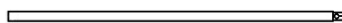

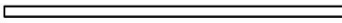
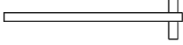

# Инструкция по сборке теплицы

## Описание изделия

Теплица «Агросфера – Умница МИНИ» предназначена для создания оптимального климата при выращивании рассады, цветов и овощей на приусадебном участке.

Каркас теплицы «Агросфера – Умница МИНИ» изготовлен из оцинкованной трубы сечением 20x20 мм и предназначен для покрытия чехлом из спанбонда. Для удобства перевозки, каркас изготавливается разборным. Каркас теплицы собирается с помощью болтов и гаек (М6). Для сборки необходим гаечный ключ №10.

## Комплектация изделия

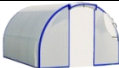
Поз.	Наименование деталей	Кол-во, шт		Вид
		3 м	4 м	
1	Нижняя часть дуги (L=950 мм)	8	10	
2	Средняя часть дуги (с обжатой стороной)	8	10	
3	Верхняя правая часть дуги (без обжатых частей)	4	5	
4	Левая часть основания (L=800 мм)	2	2	
5	Правая часть основания (L=850 мм)	2	2	
6	Стартовая прямая (L=1000 мм)	3	3	
7	Рядовая прямая (L=1050 мм)	6	9	
8	Прогон нижнего ряда (L=960 мм)	2	2	
9	Прогон нижнего ряда (L=980 мм)	4	6	
10	Грунтозацеп	6	8	
11	XYZ-обр. крепежная пластина, пара	4	4	
12	T-обр. крепежная пластина, пара	4	6	
13	Болт М6х20 мм (для крепеж. пластин)	16	20	
14	Болт М6х50 мм с шайбой (для крепления прямых к дугам)	12	15	
15	Болт М6х25 мм с шайбой (для соединения дуг и основания)	10	12	
16	Гайка М6	38	47	
17	Саморез 4,2х16 мм со сверлом (крепежных пластин)	24	30	
18	Саморез кровельный 4,8х35 мм (грунтозацепа)	6	8	
19	Хомут нейлоновый 3.6х200 мм (для крепления чехла из полиэтиленовой пленки)	22	26	
20	Чехол из спанбонда	1	1	

## Рекомендуемый набор инструмента для сборки теплицы

- ✓ Шуруповерт с битой PH2, с 6-тигранной насадкой на 8 и 10 мм
- ✓ Ключ гаечный на 10 мм
- ✓ Уровень строительный
- ✓ Рулетка 5-7 м
- ✓ Лопата

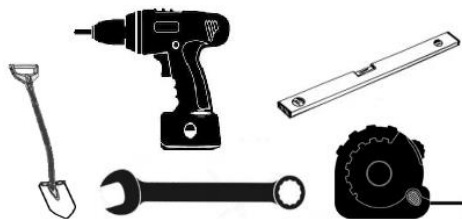

## Сборка каркаса

1. Соберите первую дугу из пяти частей и стартовых прямых, как показано на рисунке 1.
2. Аналогично соберите остальные дуги и соедините их между собой рядовыми прямыми (рис. 2) до необходимой длины теплицы 3 или 4 м (рис. 3).



Рис. 1



Рис. 2

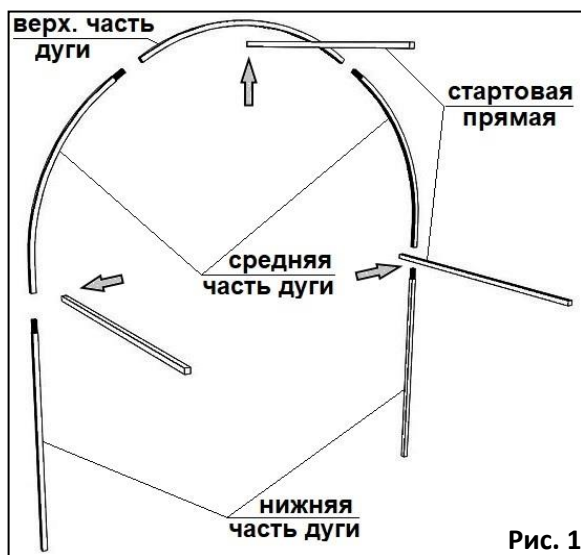

Рис. 3

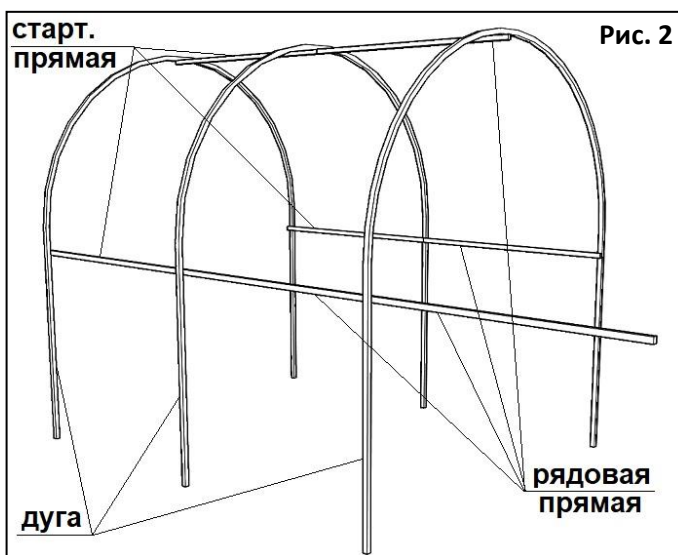

Рис. 4

4. Соберите основание из двух частей с помощью болтов М6х25 мм, как показано на рисунке 4.

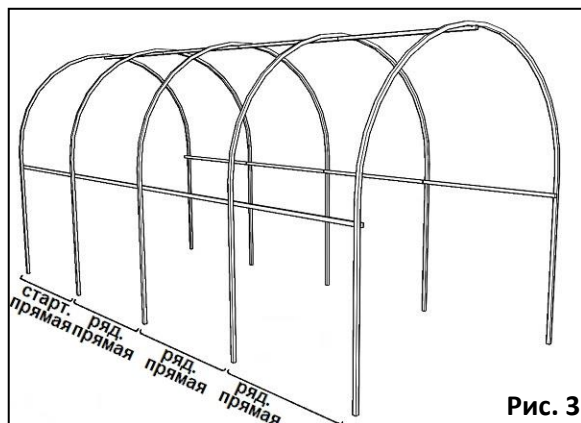
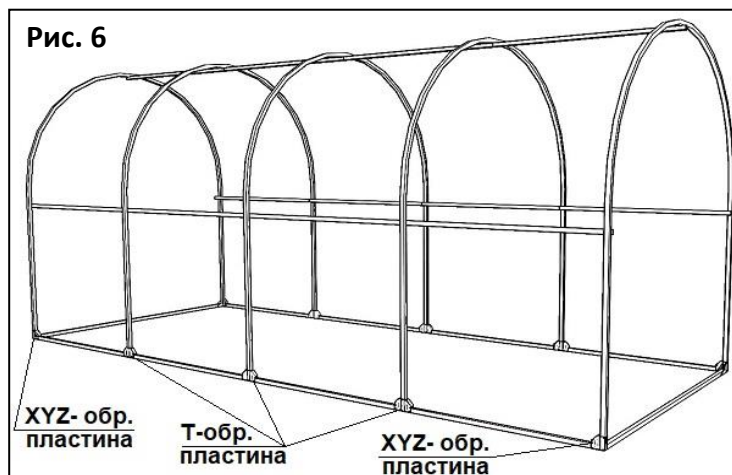
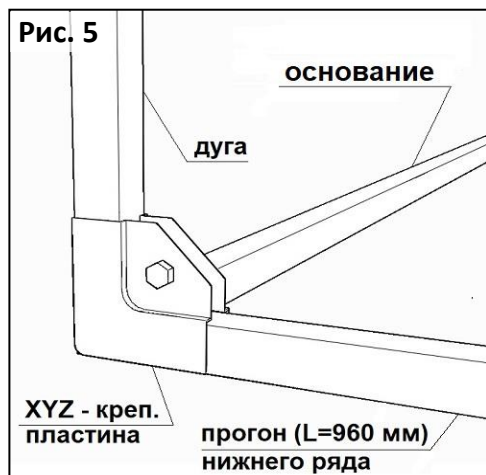

4. Используя XYZ- крепежную пластину соедините крайнюю дугу с собранным основанием и прогоном нижнего ряда, как показано на рисунке 5. Обратите внимание, что прогоны нижнего ряда длиной 960 мм крепятся в пролет, где установлены стартовые прямые (L=1000 мм).

5. Установите остальные прогоны нижнего ряда, используя Т-образные крепежные пластины, а крайние прогоны закрепите на XYZ-обр. пластины (рис. 6).

**В местах соединения болтами деталей торца, дуг и прямых не закручивайте их до упора. Это позволит впоследствии намного проще выровнять каркас теплицы.**

## Установка теплицы

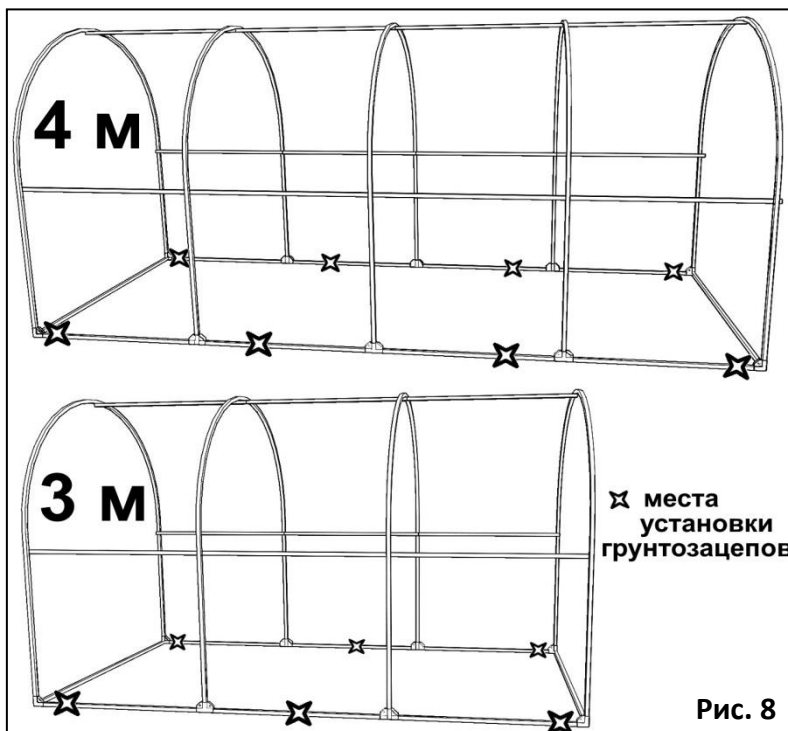
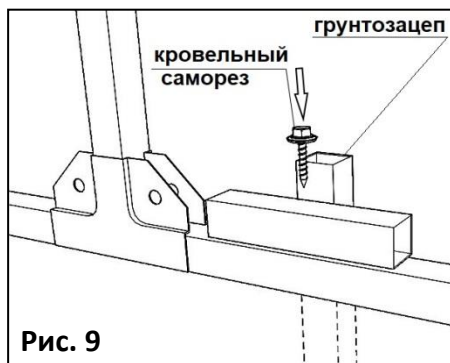
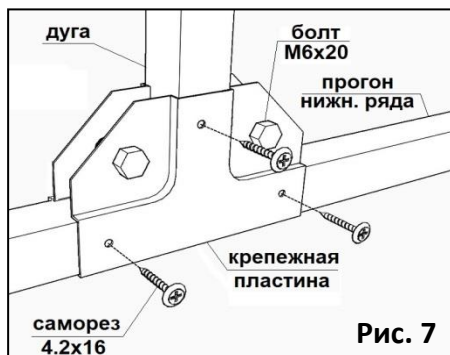

1. Установка теплицы на грунт.

Перед началом работ следует тщательно выровнять площадку, на которой будет установлена теплица. При помощи строительной рулетки и уровня выровняйте каркас. Затяните все болтовые соединения, а в местах установки крепежных пластин закрутите саморезы 4,2х16 мм со сверлом для фиксации прогонов и дуг (рис. 7). Забейте грунтозацепы в грунт, согласно схемы, показанной на рисунке 8 и закрепите их к каркасу кровельными саморезами 4,8х35 мм (рис. 9).

2. Установка теплицы на каркас или фундамент.

Наружные размеры фундамента (рисунок 10) для теплиц длиной:

3 м – 1,64 (ш) x 3 (д) м

4 м – 1,64 (ш) x 4 (д) м

Деревянный брус в углах можно соединить через крепежный уголок (рис. 11), а по длине «в полдерева» (рис. 12) или с помощью крепежной пластины.

Закрепите каркас теплицы к фундаменту через прогоны нижнего ряда и основание, используя соответствующий крепеж.

Рис. 10



Рис. 11



Рис. 12

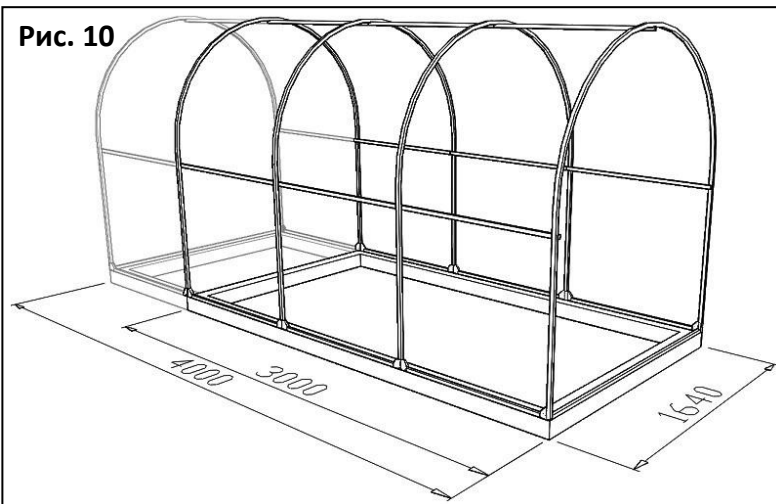

\* брус, крепежный уголок и прочие элементы каркаса (фундамента) в комплект не входят.

Выровняйте каркас теплицы с помощью строительного уровня и закрутите все его болтовые соединения до упора.

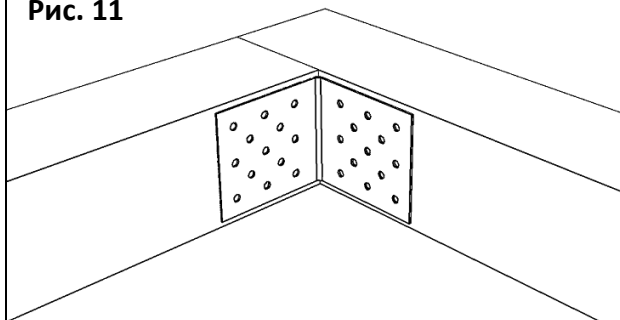
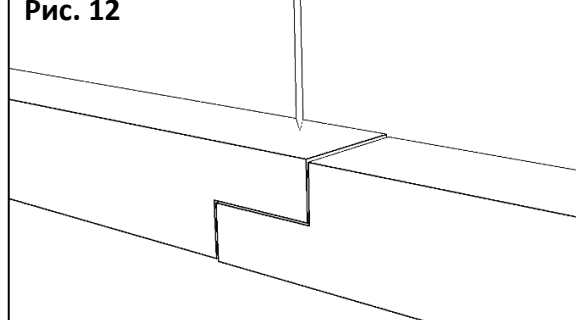
## Покрывание каркаса чехлом из спанбонда

Выровняйте чехол на каркасе. Закрепите чехол к каркасу завязками, а по низу, с помощью нейлоновых хомутов, притяните чехол через люверсы к основанию теплицы.

### Внимание!

Во избежание сноса теплицы ветром обязательно:

- закрепить каркас с помощью грунтозацепов;
- грунтозацепы зафиксировать саморезами к нижнему прогону;
- при установке исключить парусность по основанию;
- чехол закрепить хомутами через люверсы по основанию каркаса;
- при сильном ветре двери должны быть закрыты.

*В связи с постоянным усовершенствованием теплиц «Агросфера», изготовитель оставляет за собой право на внесение изменений в конструкцию без предварительного уведомления потребителя.*

**Предприятие-изготовитель:** ООО «Агросфера»

215800, Смоленская область, г. Ярцево, ул. Победы, 17 е, тел. (48143) 3-67-77

Дата продажи: \_\_\_\_\_ Продавец: \_\_\_\_\_

*Продукция не подлежит обязательной сертификации*